

<b>ACCSFERM12</b> (acciaio inox / acier inox) .....	<b>Euro 30,00</b>
<b>ACCSFERM20</b> (acciaio inox / acier inox) .....	<b>Euro 40,00</b>

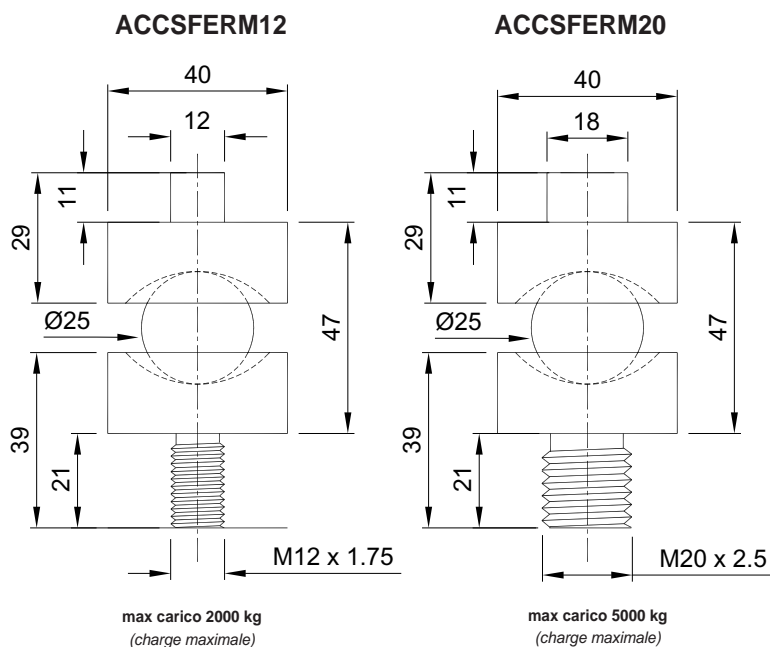
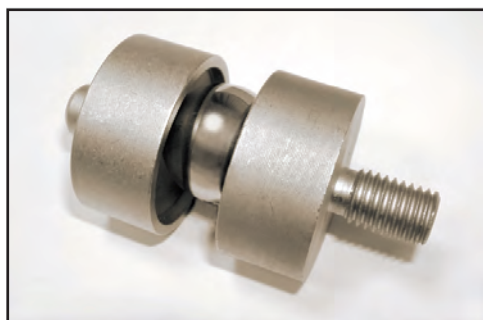

# ANTIV

## ARTICOLAZIONI ACCIAIO INOX + GOMMA ARTICULATION ACIER INOX + CAOUTCHOUC

<b>ANTIV 35</b> per celle di carico / pour capteurs de pesage FCOL - FCK .....	<b>Euro 25,00</b>
<b>ANTIV 40</b> per celle di carico / pour capteurs de pesage FTO - FTL - FTP - FTZ - FTK - FCAL - FCAX - FCA .....	<b>Euro 30,00</b>
<b>ANTIV 45</b> per celle di carico / pour capteurs de pesage FCAL - FCAX - FCA .....	<b>Euro 35,00</b>

Articolazioni a compressione in grado di compensare la non planarità dei piani d'appoggio delle strutture.  
Articulation à compression en mesure de compenser la non planéité des plans d'appui de la structure.

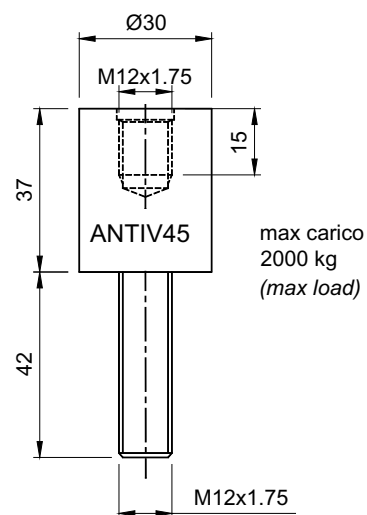
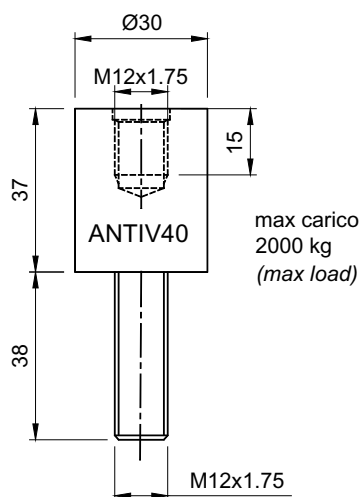
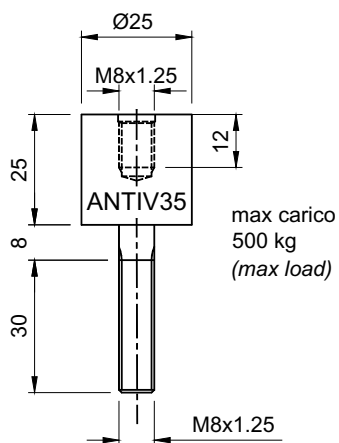

<b>TF 500</b> ( max 500 kg ) acciaio inox / acier inox . . . . .	cella montata capteur monté Euro <b>115,00</b>	cella NON montata capteur PAS monté Euro <b>90,00</b>
<b>TF 2000</b> ( max 2000 kg ) acciaio inox / acier inox . . . . .	Euro <b>125,00</b>	Euro <b>100,00</b>
<b>TF 2000Z *</b> ( max 2000 kg ) acciaio zincato / acier galvanisé . . . . .	Euro <b>105,00</b>	Euro <b>80,00</b>
<b>PIATF + BLOCT</b> . . . . .		Euro <b>50,00</b>
<b>PIATF 2000 + BLOCTF</b> . . . . .		Euro <b>55,00</b>
<b>PIATF 2000Z * + BLOCTFZ *</b> . . . . .		Euro <b>30,00</b>

Accessori di montaggio realizzati in **acciaio INOX AISI 304** (\*2000Z: piastra inferiore PIATF2000Z e blocchetto BLOCTFZ in acciaio zincato) adatti per pesatura di piccole tramogge, serbatoi, piattaforme, ecc.; provvisti di una articolazione a compressione in acciaio INOX + GOMMA in grado di compensare la non planarità dei piani di appoggio della struttura.

In fase di trasporto e montaggio, per evitare danneggiamenti, assicurarsi che la vite di fermo (\*) tocchi sotto la cella.

Al termine del montaggio riallontanare la vite per consentire il corretto funzionamento della cella.

Collegare tra loro le piastre inferiori alla rete di terra.

Nel caso di strutture con 4 appoggi, se uno di questi non risulta a contatto con la piastra superiore dell'accessorio, occorre inserire uno spessore prima di stringere i bulloni.

Accessoires de montage réalisés en acier **INOX AISI 304** (\*2000Z: plaque inférieure PIATF2000Z et petit bloc BLOCTFZ en acier galvanisé) appropriés pour le pesage de petites trémies, réservoirs, plateformes, etc... ; pourvus d'une articulation à compression en acier INOX + CAOUTCHOUC en mesure de compenser la non planéité des plans d'appui de la structure. En phase de transport et de montage, pour éviter des dommages, s'assurer que la vis de blocage (\*) soit en contact avec le dessous du capteur. Á la fin du montage éloigner à nouveau la vis pour permettre le fonctionnement correct du capteur. Relier entre elles les plaques inférieures au réseau de terre. Dans le cas des structures avec 4 appuis, si l'un d'entre eux n'est pas en contact avec la plaque supérieure de l'accessoire, il est alors nécessaire d'insérer une épaisseur avant de serrer les boulons.

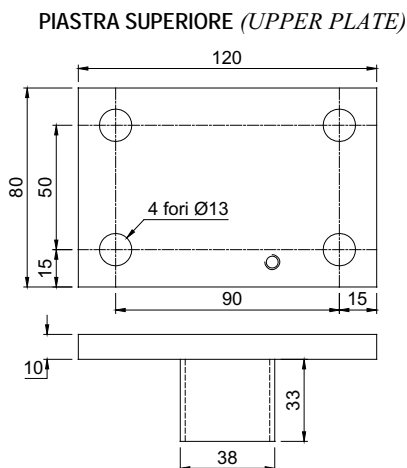
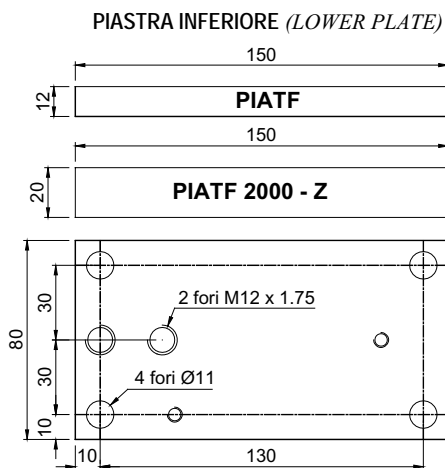

**E' POSSIBILE ORIENTARE LA PIASTRA SUPERIORE IN QUALSIASI POSIZIONE**

ORIENTATE MODULES AS THE SITUATION REQUIRES

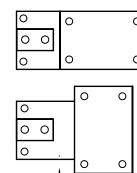

ORIENTAMENTO AL MOMENTO DELLA FORNITURA CON CELLA MONTATA

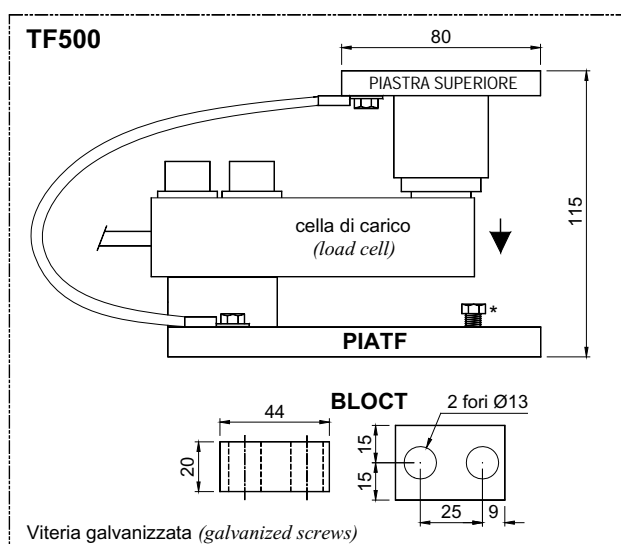
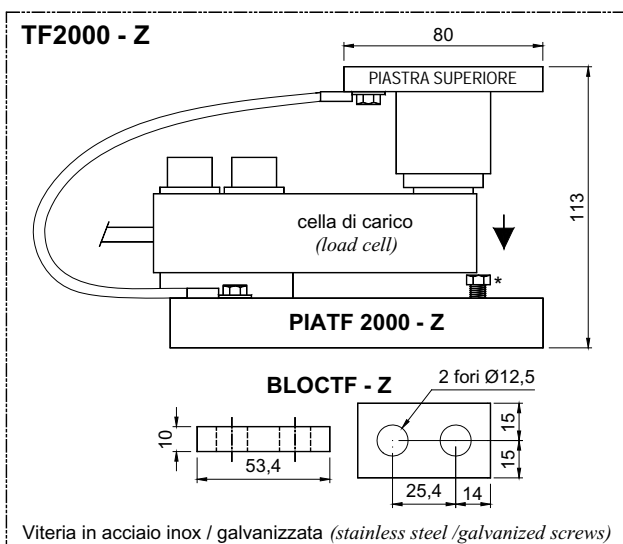

Viteria in acciaio inox / galvanizzata (stainless steel / galvanized screws)

Viteria galvanizzata (galvanized screws)

<b>PV</b> (max 2000 kg) acciaio inox AISI 304 / <i>Acier inox AISI 304</i> . . . . .	cella montata <i>capteur monté</i> Euro <b>115,00</b>	cella NON montata <i>capteur PAS monté</i> Euro <b>90,00</b>
<b>PVZ</b> (max 2000 kg) acciaio zincato / <i>Acier galvanisé</i> . . . . .	Euro <b>90,00</b>	Euro <b>65,00</b>
<b>PPV</b> Piastra superiore in acciaio inox AISI 304 per piedino / <i>Plaque supérieure en acier inox AISI 304 pour pied</i>		Euro <b>20,00</b>

Accessori di montaggio adatti per pesatura di rulliere, piattaforme, tramogge, serbatoi, etc.; **provvisti di vincolo contro lo spostamento laterale e antiribaltamento mediante piedino snodato autocentrante su sfera, regolabile in altezza**, in grado di compensare la non planarità dei piani di appoggio della struttura. Carico massimo 2000 kg.

In fase di trasporto e montaggio, per evitare danneggiamenti, assicurarsi che la vite di fermo (\*) tocchi sotto la cella. Al termine del montaggio riallontanare la vite per consentire il corretto funzionamento della cella. Collegare tra loro le piastre inferiori alla rete di terra.

Nel caso di strutture con 4 appoggi, se uno di questi non risulta a contatto con la base di appoggio del piedino, procedere alla sua regolazione in altezza.

*Accessoires de montage appropriés pour le pesage d'enrouleurs, plateformes, trémies, réservoirs, etc ; **pourvus de fixations contre le déplacement latéral et le renversement au moyen d'une articulation à rotules à centrage automatique à bille, réglable en hauteur**, en mesure de compenser la non planéité des plans d'appui de la structure. Pesage maximal 2 000 kg.*

*En phase de transport et de montage, pour éviter des dommages, s'assurer que la vis de blocage (\*) touche le dessous du capteur. Á la fin du montage éloigner la vis pour permettre un fonctionnement correct du capteur. Relier entre elles les plaques inférieures au réseau de terre. Dans le cas des structures avec 4 appuis, si l'un d'entre eux n'est pas en contact avec la base d'appui du pied, procéder à son réglage en hauteur.*

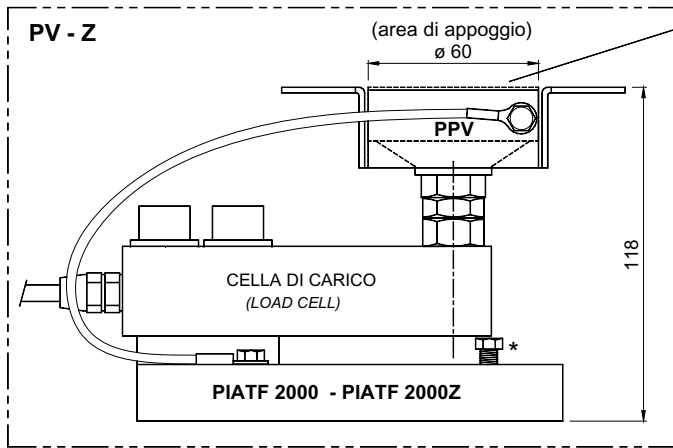

**PIEDINO M12x1,75 snodato autocentrante su sfera**  
*Self-centring Jointed foot M12 x 1.75*

per accessorio **PV** (Pour PV)

per accessorio **PVZ** (Pour PVZ)

**Piedino in ACCIAIO INOX**  
*Pied en ACIER INOX*

**Piedino in ACCIAIO NICHELATO**  
*Pied en ACIER INOX GALVANISÉ*



**FOTO D (Photo D)**

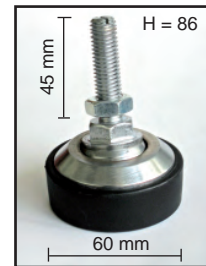

**FOTO B (Photo B)**

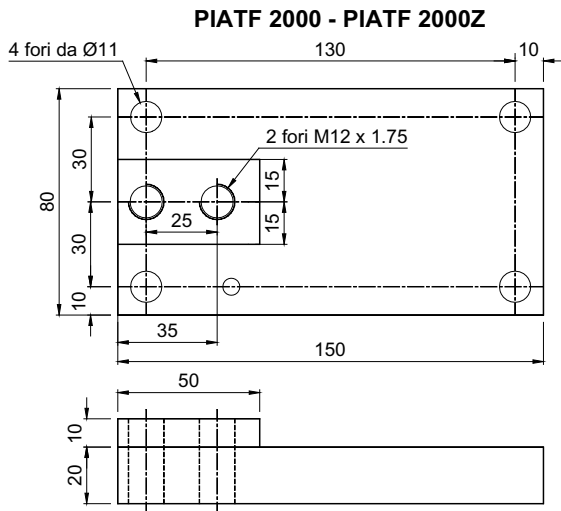

**E' POSSIBILE ORIENTARE LA PIASTRA SUPER. IN QUALSIASI POSIZIONE**  
*ORIENTATE MODULES AS THE SITUATION REQUIRES*

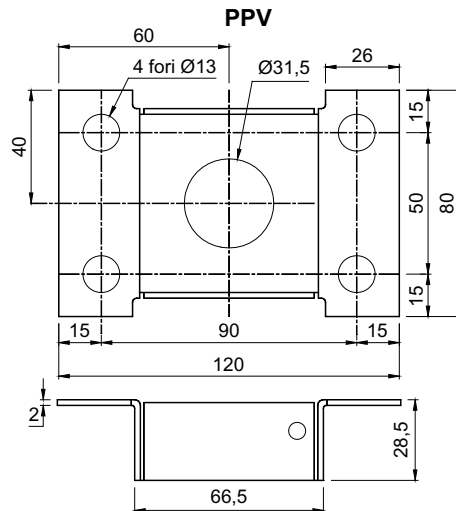
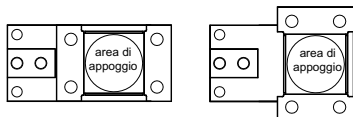

**FISSAGGIO ALLA STRUTTURA PESATA**  
*MOUNTING & PLACING STRUCTURE*

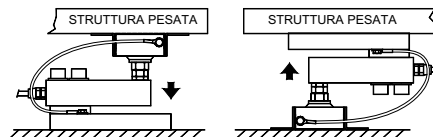





**PIEDINI PER CELLE FCAX - FCAL - FCA - FCOL - FTL - FTO - FTP - FTZ - FTK**  
**PIEDS POUR CAPTEURS FCAX - FCAL - FCA - FCOL - FTL - FTO - FTP - FTZ - FTK**

**PIEDINI**

<b>PIEDINOSB2ZNCM8</b>	<b>M8 x 1.25</b> ( Foto G ) . . . . .	<i>Pied (Photo G)</i> . . . . .	<b>Euro 30,00</b> (cad.)
<b>PIEDINOSB2M8</b>	<b>M8 x 1.25</b> ( Foto F ) . . . . .	<i>Pied (Photo F)</i> . . . . .	<b>Euro 40,00</b> (cad.)
<b>PIEDINOSB2ZNCM10</b>	<b>M10 x 1.5</b> ( Foto G ) . . . . .	<i>Pied (Photo G)</i> . . . . .	<b>Euro 30,00</b> (cad.)
<b>PIEDINOSB2M10</b>	<b>M10 x 1.5</b> ( Foto F ) . . . . .	<i>Pied (Photo F)</i> . . . . .	<b>Euro 40,00</b> (cad.)
<b>PIEDINOSB2ZNC</b>	<b>M12 x 1.75</b> ( Foto B ) . . . . .	<i>Pied (Photo B)</i> . . . . .	<b>Euro 20,00</b> (cad.)
<b>PIEDINOSB2M12</b>	<b>M12 x 1.75</b> ( Foto D ) . . . . .	<i>Pied (Photo D)</i> . . . . .	<b>Euro 32,00</b> (cad.)
<b>PIEDINOSB2M20</b>	<b>M20 x 2.5</b> ( Foto E ) . . . . .	<i>Pied (Photo E)</i> . . . . .	<b>Euro 50,00</b> (cad.)

Piastre PPV e PPV80 per realizzare vincoli contro lo spostamento laterale e antiribaltamento (pag. 43, 44)  
 Plaques PPV et PPV80 pour réaliser des fixations afin d'éviter le déplacement latéral et le renversement (page 43, 44)

<p><b>max 500 kg</b>  <b>PIEDINO IN ACCIAIO NICHELATO</b>  <b>AUTOCENTRANTE SU SFERA</b>  <b>(COMPLETO DI DADI E RONDELLE)</b>                  PIED EN ACIER NICKELÉ À CENTRAGE AUTOMATIQUE                  À BILLE (AVEC ÉCROUS ET RONDELLES)</p>  <p><b>FOTO G (Photo G)</b></p>	<p><b>max 500 kg</b>  <b>PIEDINO IN ACCIAIO INOX</b>  <b>AUTOCENTRANTE SU SFERA</b>  <b>(COMPLETO DI DADI E RONDELLE)</b>                  PIED EN ACIER INOX À CENTRAGE AUTOMAT.                  À BILLE (AVEC ÉCROUS ET RONDELLES)</p>  <p><b>FOTO F (Photo F)</b></p>	<p><b>max 2000 kg</b>  <b>PIEDINO IN ACCIAIO NICHELATO</b>  <b>AUTOCENTRANTE SU SFERA</b>  <b>(COMPLETO DI DADO)</b>                  PIED EN ACIER NICKELÉ À CENTRAGE AUTOMAT.                  À BILLE (AVEC ÉCROUS ET RONDELLES)</p>  <p><b>FOTO B (Photo B)</b></p>	<p><b>max 2000 kg</b>  <b>PIEDINO IN ACCIAIO INOX</b>  <b>AUTOCENTRANTE SU SFERA</b>  <b>(COMPLETO DI DADO)</b>                  PIED EN ACIER INOX À CENTRAGE                  AUTOMATIQUE À BILLE (AVEC ÉCROU)</p>  <p><b>FOTO D (Photo D)</b></p>	<p><b>max 5000 kg</b>  <b>PIEDINO IN ACCIAIO INOX</b>  <b>AUTOCENTRANTE SU SFERA</b>  <b>(COMPLETO DI DADO)</b>                  PIED EN ACIER INOX À CENTRAGE                  AUTOMAT. À BILLE (AVEC ÉCROU)</p>  <p><b>FOTO E (Photo E)</b></p>
--	---	---	---	---

Esempio di impiego di piedini regolabili (Example of feet application)

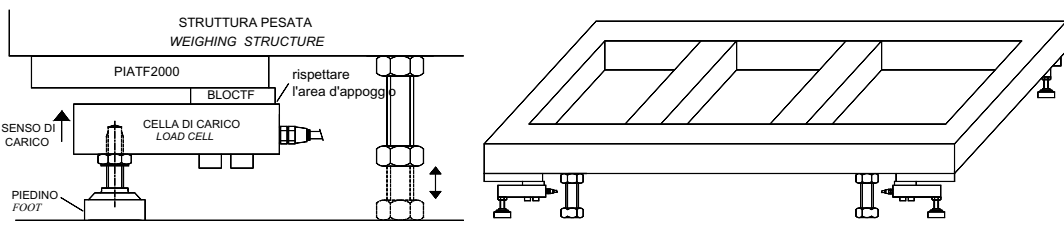

**SNODI SFERICI ASSIALI IN ACCIAIO PER CELLE FTL - FTO - FTP - FTZ - FTK**  
**ARTICULATIONS Á ROTULES AXIALES EN ACIER POUR CAPTEURS FTL - FTO - FTP - FTZ - FTK**

**SNODI**

<b>SNODOGE12AX</b> ( celle / capteurs FTL, FTO, FTP, FTZ, FTK ) . . . . .	<b>Euro 20,00</b>
<b>SNODOGE20AXKIT</b> * ( celle / capteurs FTK 3000 - 5000 ; FTZ 5000 ) . . . . .	<b>Euro 30,00</b>
<b>SNODOGE25AXKIT</b> ** ( celle / capteurs FTP 10000 ) . . . . .	<b>Euro 37,00</b>

\* compresi bullone 20 x 80 e rondella 22 x 60 zincati - *boulon 20 x 80 et rondelle 22 x 60 galvanisés inclus*  
 \*\* compresi bullone 24 x 100 e rondella 26 x 72 zincati - *boulon 24 x 100 et rondelle 26 x 72 galvanisés inclus*

**SNODI ASSIALI PER COMPENSARE LA NON PLANARITA' DEI PIANI D'APPOGGIO**  
**ARTICULATIONS AXIALES POUR COMPENSER DE LA NON PLANÉITÉ DES PLANS D'APPUI**

